

Varenummer: 105028
 Beskrivelse: Seeger låsering AV 13
 Note: Monteres med ZGA tang

Mål

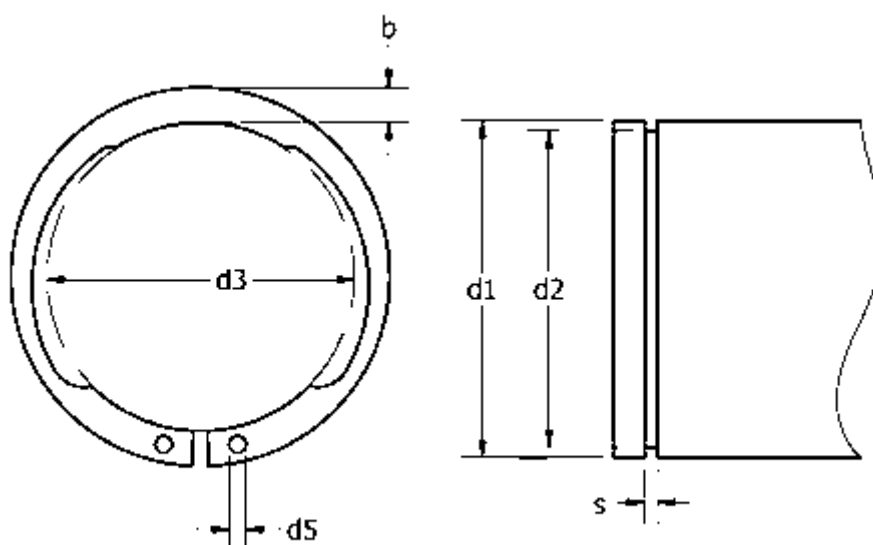

AN mm ²	= 5.4	FRg kN	= 2.4	t	= 0.30
b	= 2.1	FR kN	= 5.5	Tang	= ZGA-0
Betegnelse	= AV 13	g	= 1.0	tol	= +0,10-0,36
d1	= 13	K kN-mm	= 20.8	tol	= -0.06
d2	= 12.4	m min	= 1.10	tol	= 0.1
d3	= 11.90	n abl x 1000	= 64	tol	= -0.11
d5 min	= 1.3	s	= 1.00	vægt kg/1000	= 0.56
FN kN	= 0.90	side kraft N ved l2	= 0.9		